

Á

Á
Á
HÉGÁCE~•*æ}•*•]æ!æ { ^c^!Á

CE|•ÁÒ! *^à}ã•Á•c^||cÁãæ•ÁÚ! [*!æ { { Á- [|*^}ã^ÁCE~•*æ}•*•]æ!æ { ^c^!Á:~!ÁX^!->*~} *KÁ

Name

Bedeutung

ÓSÁ

Ó^ { ^••~ } *•*!~ }ã|æ*^Á->!Áãã^ÁSã!&@^}||@}•c^~^!Áã}ÁÔ^}cÁ

ÓSÙÁ

Ó^ { ^••~ } *•*!~ }ã|æ*^Áã^!Á• []•cã*^}ÁÓ^:>*^ÁÇ [@ } ^ÁX^! *>c~ } *Á->!Á
{ ^@!bê@!ã*^ÁVêcã* \^ácDÁ->!Áãã^ÁSã!&@^}||@}•c^~^!Áã}ÁÔ^}cÁ

Á

ÓSXÁ

Ó^ { ^••~ } *•*!~ }ã|æ*^Áã^!ÁX^! *>c~ } *Á->!Á { ^@!bê@!ã*^ÁVêcã* \^ácÁ->!Á
ãã^ÁSã!&@^}||@}•c^~^!Áã}ÁÔ^}cÁ

Á

Á

Á

ØØCEÁ

Ò}c|æ•c~}*•à^c!æ*Á->!ÁCE||^ä}^! :ä^@^}ä^Áä}ÁÒ~!|Á

Á

ØXÓÁ

X^!•[!*~}*•-!^ä^c!æ*Áä}ÁÒ~|[ÉÁÔ^}cÁÇGÁÖ^:ä {æ|•c^||^}DÁ

Á

ØXÓÙUÁ

X^!•[!*~}*•-!^ä^c!æ*Áä}ÁÒ~|[ÉÁÔ^}cÁÇGÁÖ^:ä {æ|•c^||^}DÁ->!Áä^ÁÓ^Ë
!^&@}~}*Áä^!ÁŠ[@]•c^~^!Á->!Áä^}Á•[]•cä*^}ÁÓ^:~*Á

Á

ØXÓZÁ

Z~•&@|æ*Á:~ {ÁX^!•[!*~}*•-!^ä^c!æ*Áä}ÁÒ~!|Á

Á

Á

SZVCEÓÁ

S^}}:æ@|Á->!Áâ^ÁÖâ}\[{ { ^}•c^~^!ËVæ!â-æ!c^}KÁ
FÁMÁÖi~}âcæ!â-Á
GÁMÁÛ]!accâ}*cæ!â-Á

Á

ŠÙVRĀEPÜÁ

Ræ@!^•|[@}•c^~^!Áâ}ÁÖ~! [Á

Á

ŠÙVFĒÁŠÙVGĒÁŠÙVHĒÁ

ŠÙVUÛUĒÁŠÙVÛUÁ

Z, â&@^}~^!â^!Áâ^!ÁRæ@!^•|[@}•c^~^!Áâ}ÁÖ^}cÁ

Á

TQÛVÁ

Tâ}â^•c•c^~^!Á->!Áâ^ÁÛc^~^!\|æ••^}ÁXÁ~}âÁXQĀ}ÁÖ~! [Á

Á

À
xùúá

Á

Á
Á
Á
Á
Á

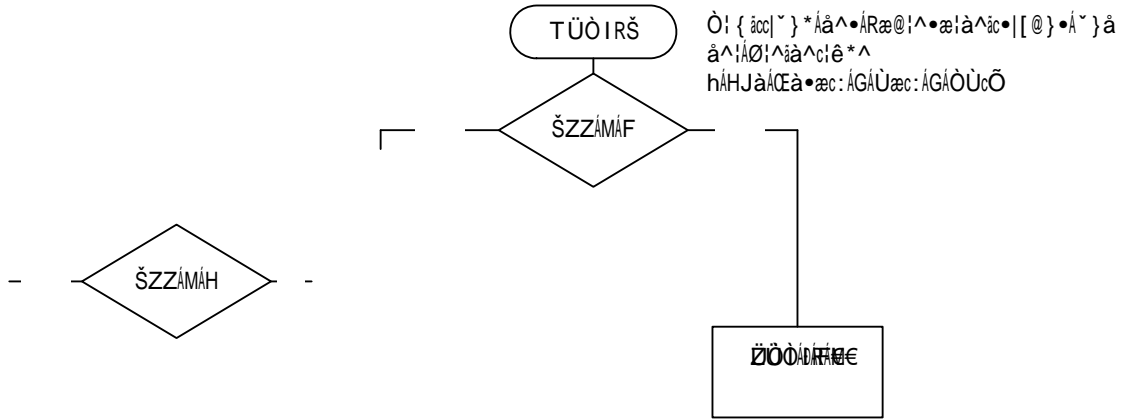

ÓPÖÖ

À

TÜÖI

Á

ÁCE|c^!•^}c|æ•c^ } *•à^c|æ*
çhÁHJàÁCEà•æc:ÁGÁÙæc:ÁHÁÖÙcÖD

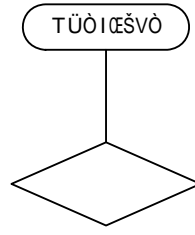

CE~íáí^HX[É ^}á~}*íá^• î ÉíS^á^}•tæ@!^• -[*^}á^ Sæ ^}á^!tæ@!	
--	--

TÜÒIÆÓZ

ZÜÒIÁMÁZÜÒIRÆ
ØXÓÆÁÆSVÒÆ
RŠØÜÓQÁÆ
RŠPQßZW

Ò! { äcc| ~ } * Á ä ^ • Á R æ @ ! ^ • æ ! à ^ ä • | [@ } •
} æ & @ Á C E à : ~ * Á ä ^ ! A Ø ! ^ ä ^ c ! é * ^ Á } æ & @
h Á H J ä Á C E à • æ c : Á G Á Ü æ c : Á H Á ~ } ä Á I Á Ö Ü c Ö

TZV(Ε)ΟΘÓ

-P^i}

-Ræ—

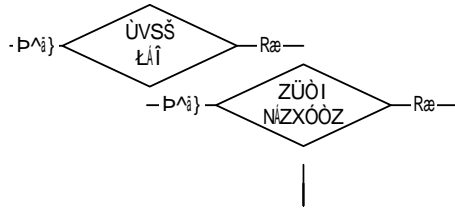

CEPUWICEPU
ÉAZÜÖĪ

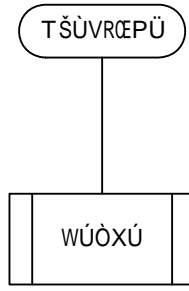

Ò: { äcc| ~ } *ÁRæ@!^•|[@ }•c^~^!

ZXÓAMAZÛÖI
ËZVÆÖØÖ
ËXUÚ

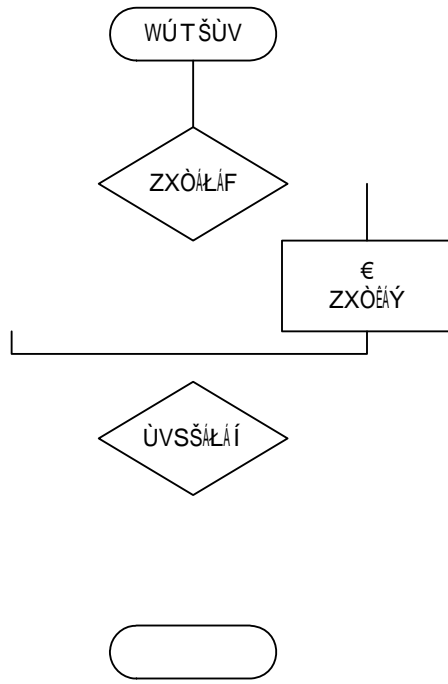

À
À

À
À
À

Α

ΤΧΨ

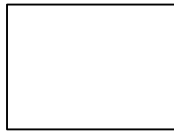

À
À

À

ΤΥΨΨΨ

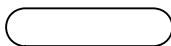

ΨΨΨΨΨΨΨ

À
À

Á

Allgemeine maschinelle Jahreslohnsteuer 2010 (Prüftabelle) ^{1 2}

Ræ@!^•à!~cc[[[@}Áçà}ÁÒ~! [DÁ	QÁ	QQÁ	QQQÁ	QXÁ	XÁ	XQÁ
------------------------------	----	-----	------	-----	----	-----